

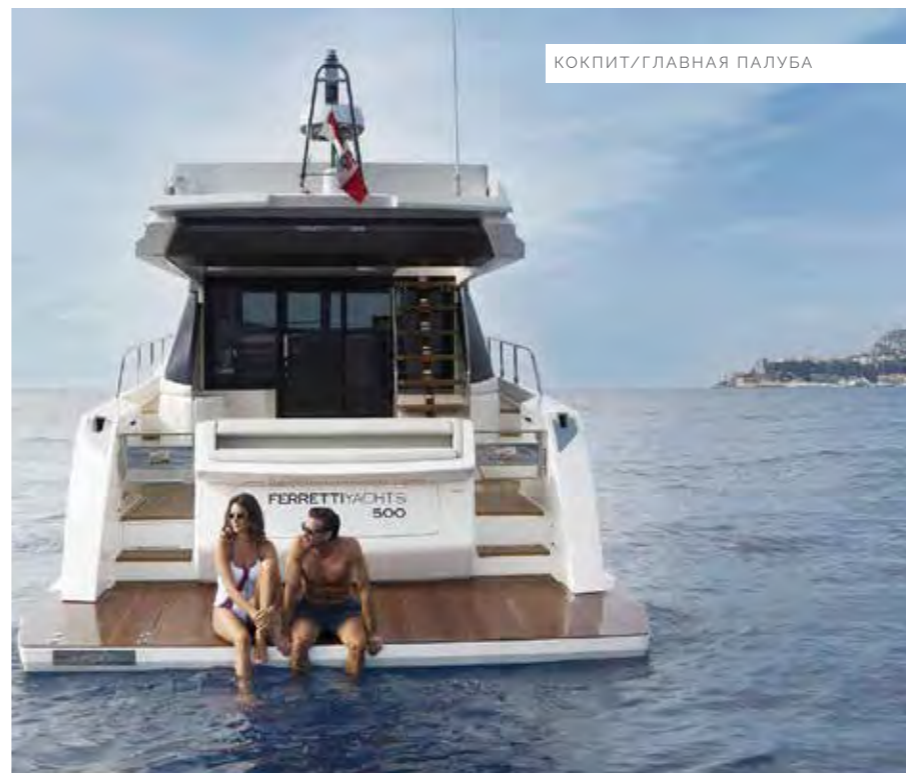



ВТОРОЙ ПОСТ УПРАВЛЕНИЯ/ФЛАЙБРИДЖ



КОКПИТ/ГЛАВНАЯ ПАЛУБА

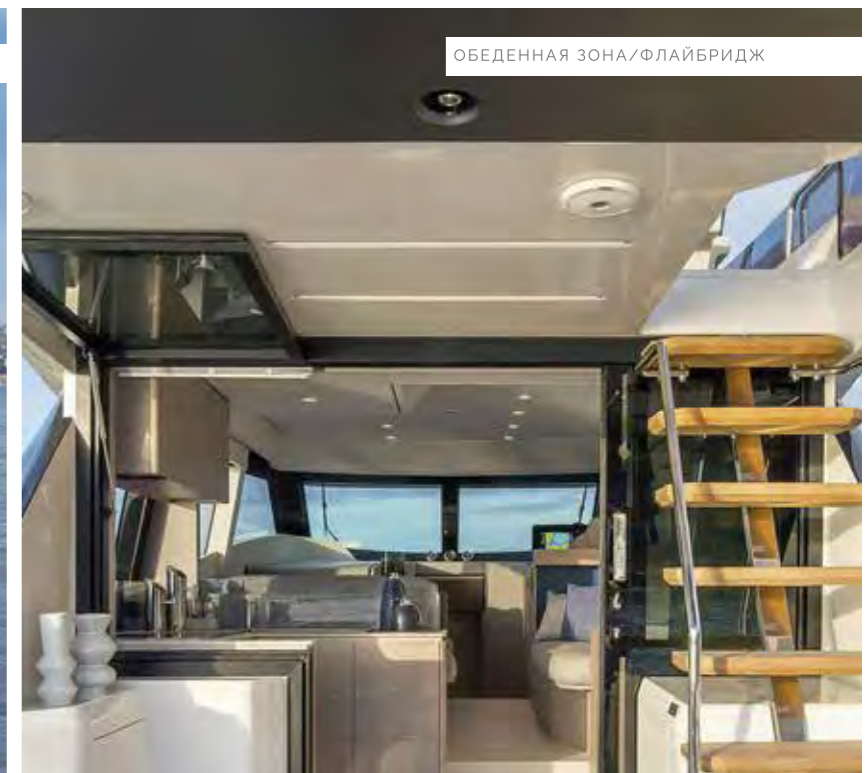

ОБЕДЕННАЯ ЗОНА/ФЛАЙБРИДЖ

ОСНОВНЫЕ ХАРАКТЕРИСТИКИ

ДВИГАТЕЛИ

2 X CUMMINS QSB 6.7 - 2 X 550 Л.С

ОСНОВНЫЕ ГАБАРИТЫ СУДНА

Длина корпуса: 15,33 м

Ширина корпуса: 4,29 м

Максимальная ширина: 4,82 м

макс. скорость (узлы) 30

крейсерская скорость (узлы) 25

CUMMINS QSB 6.7

ТЕХНИЧЕСКИЕ ДАННЫЕ

Максимальное водоизмещение 18,5 тонны

Максимальная осадка 1,3 м

Объем топливного бака 1400 л

Объем баков воды 600 л

Максимальное количество людей на борту 12

Категория навигации В

Количество кают 3+1

Количество ванных комнат 3

Спасательное оборудование 12

Материал корпуса

-многослойный армированный композитный материал



ГРАФИКИ РАСХОДА ТОПЛИВА

"F500" - "Cummins 550hp"
Speed [kn]

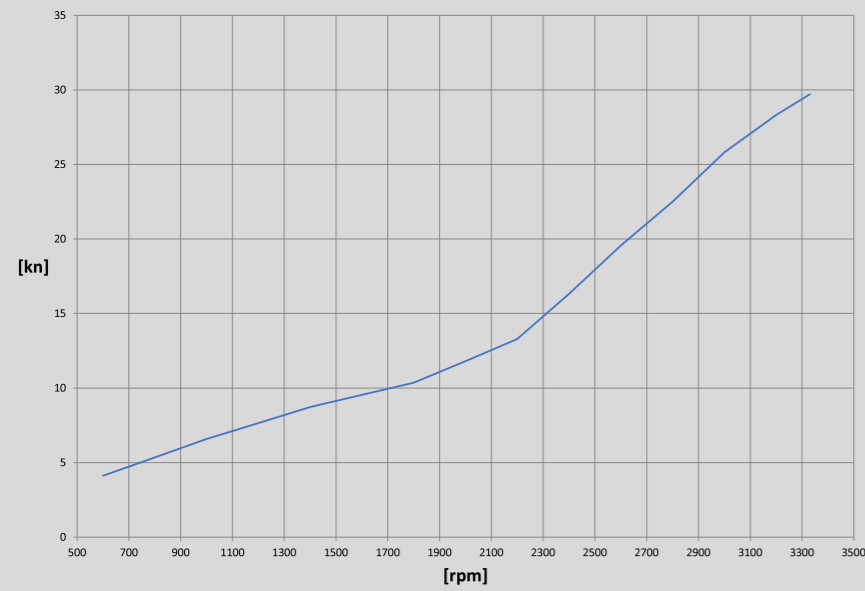

"F500" - "Cummins 550hp"
Fuel consumption [l/h]

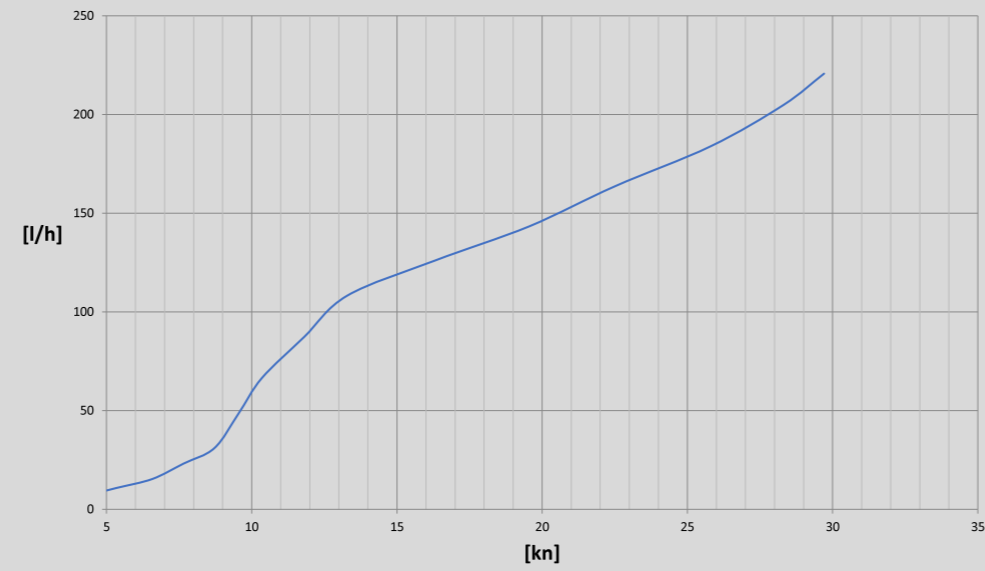

"F500" - "Cummins 550hp"
Range in nm

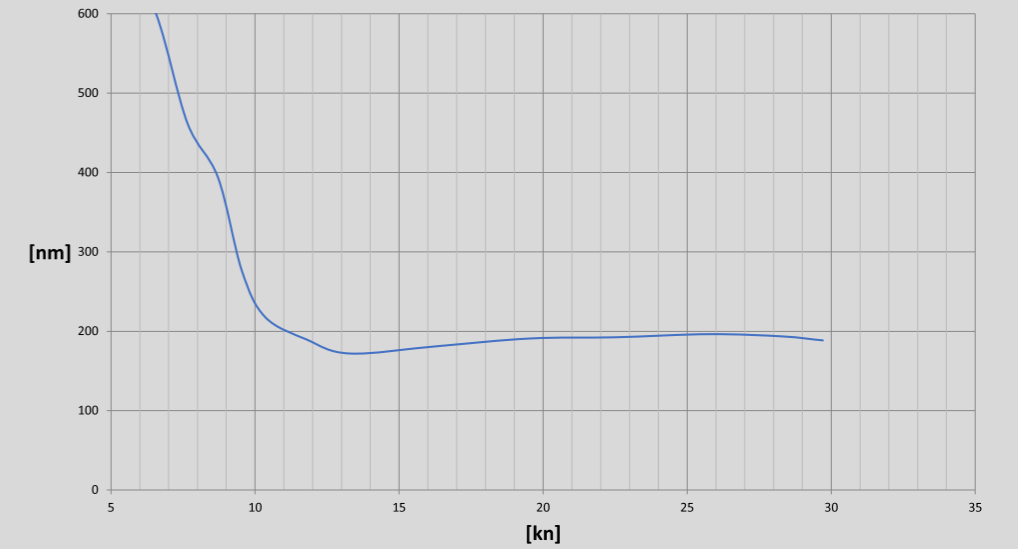

"F500" - "Cummins 550hp"
Fuel consumption [l/nm]

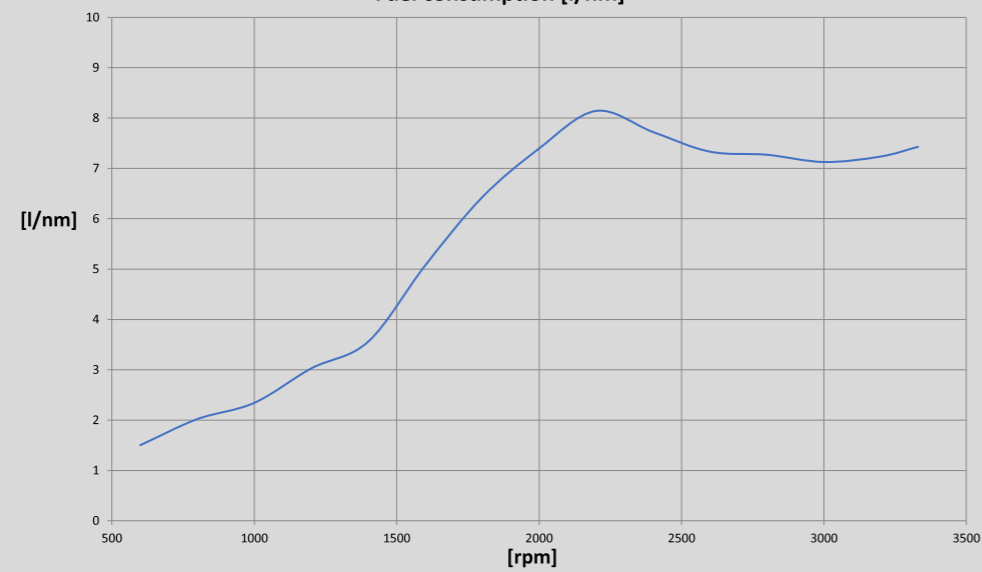

"F500" - "Cummins 550hp"
Fuel consumption [l/nm]

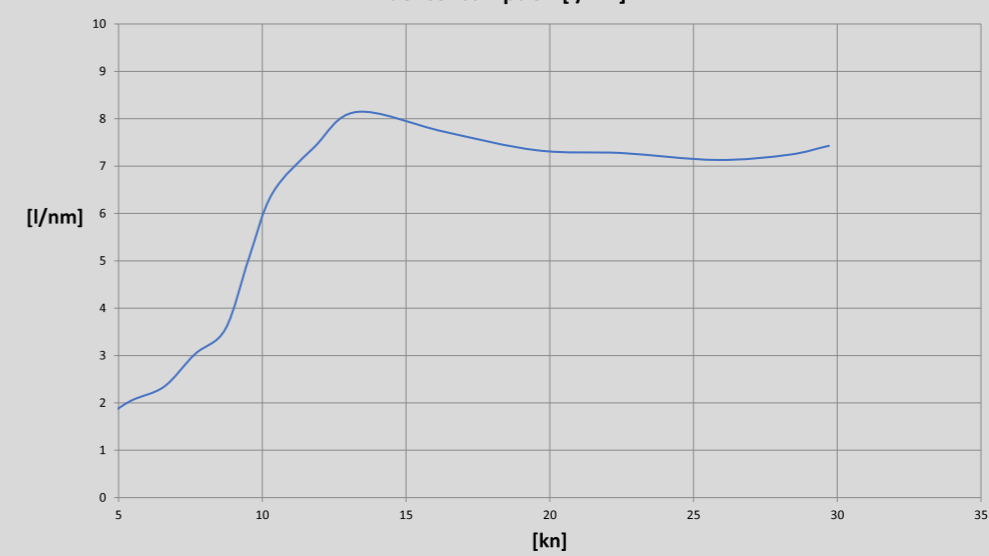



ФЛАЙБРИДЖ



12,6 м²











ГЛАВНАЯ
ПАЛУБА

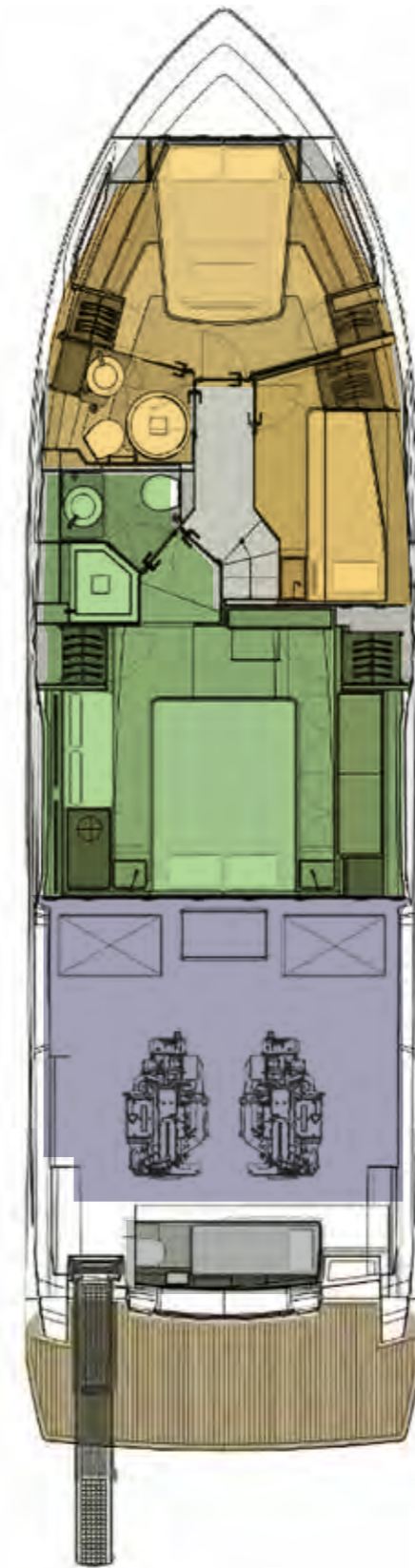

	НОСОВАЯ ЧАСТЬ	4,6 м ²
	САЛОН	7 м ²
	КУХНЯ	3,4 м ²
	КОКПИТ	7,6 м ²
	КУПАЛЬНАЯ ПЛАТФОРМА	6,2 м ²

НИЖНЯЯ
ПАЛУБА



	ГОСТЕВАЯ ЗОНА	10 м ²
	МАСТЕР КАЮТА	11 м ²
	ЗОНА ЭКИПАЖА	2 м ²
	МАШИННОЕ ОТДЕЛЕНИЕ	

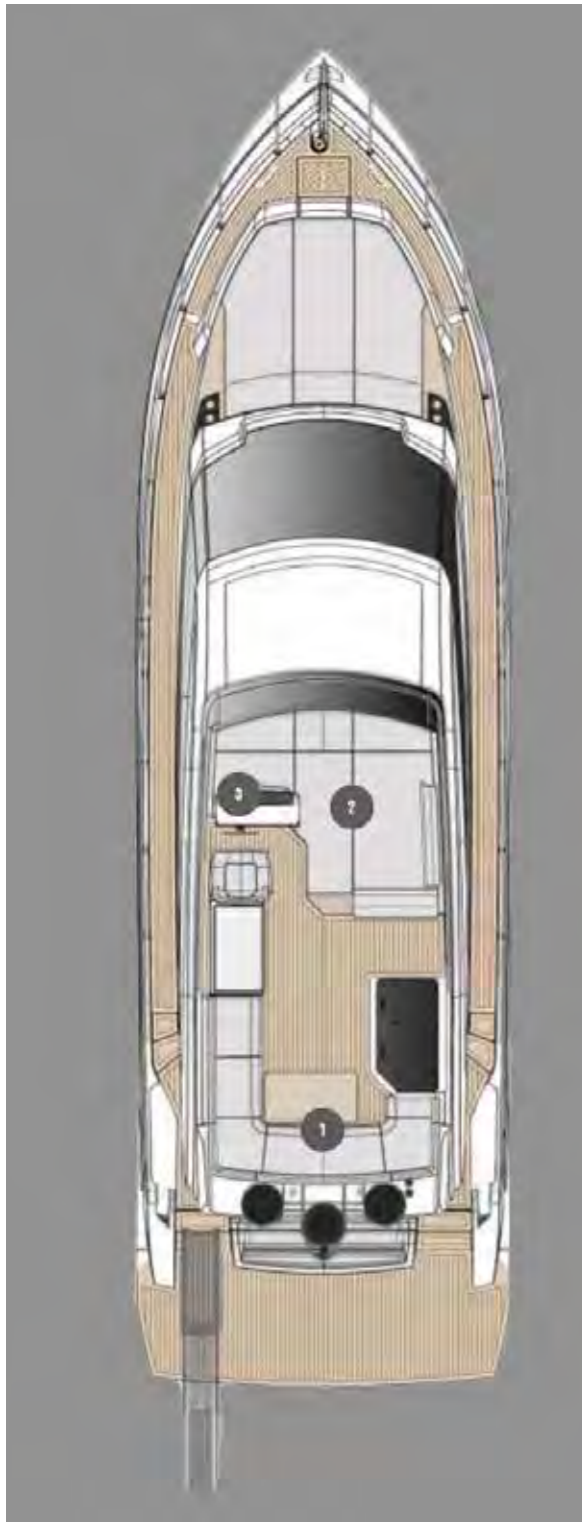

1 КОРМОВАЯ ЧАСТЬ

- С-образный диван во всю ширину
- Рундуки под диваном
- Стол из тика

2 ПЕРЕДНЯЯ ЧАСТЬ

- Барный модуль; раковина + место под гриль холодильник 50 л
- Новый дизайн главного поста управления
- Зона для загара во всю ширину (2700*2500 мм)

3 ВТОРОЙ ПОСТ УПРАВЛЕНИЯ

- Дисплей 1 x 9"

4 БИМИНИ ТЕНТ

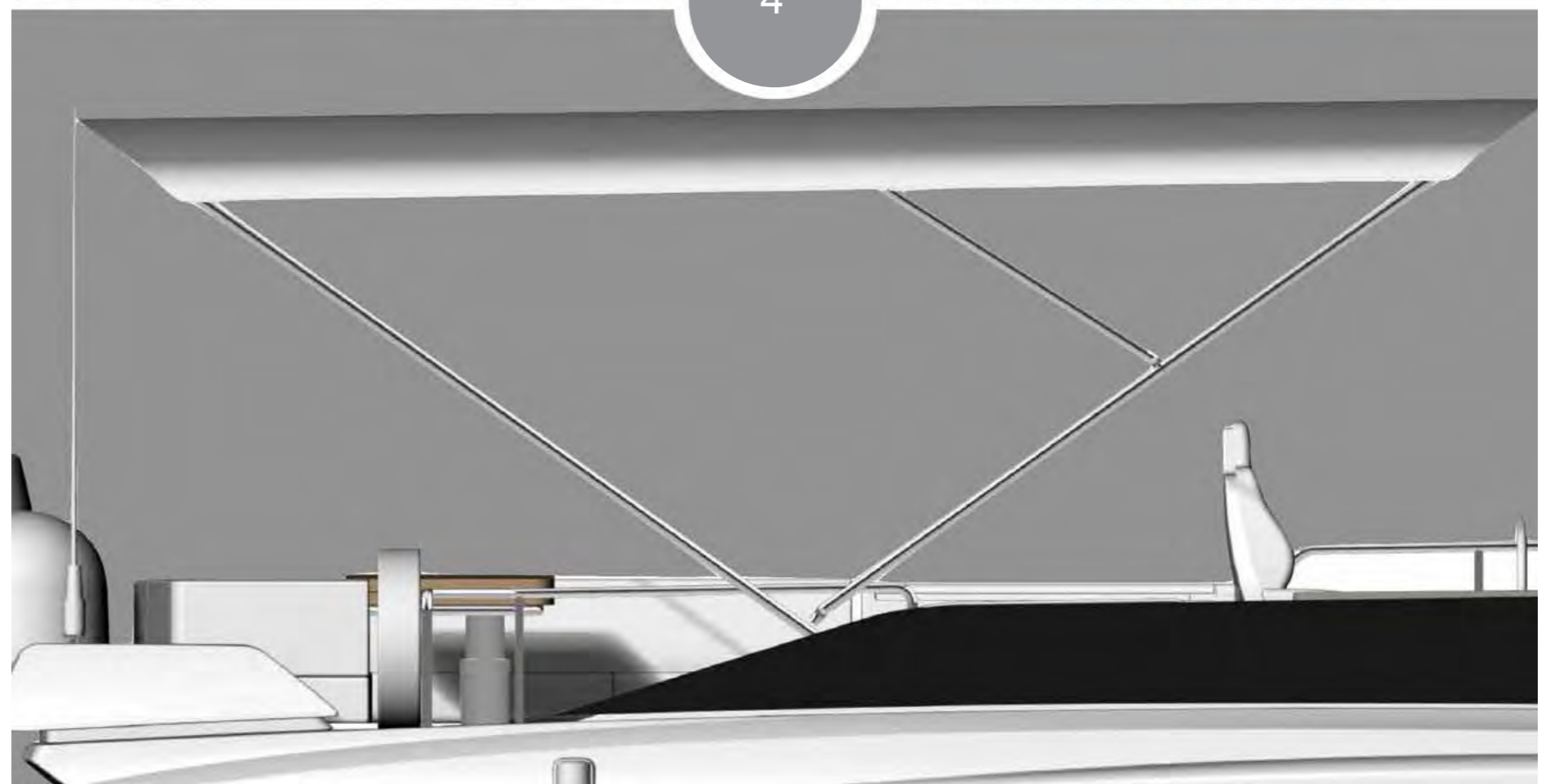
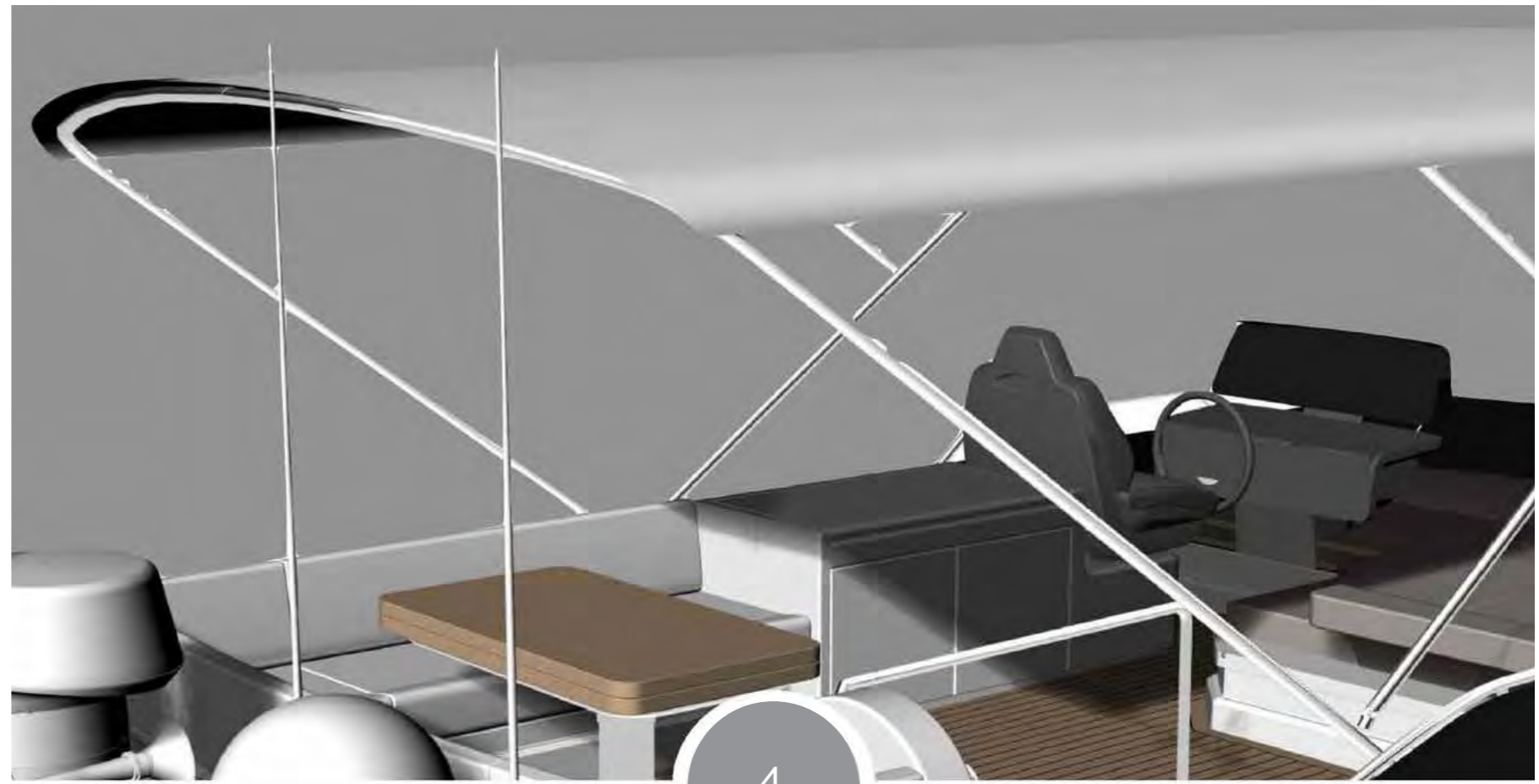



1 КОРМОВАЯ ЧАСТЬ

- Гидравлическая купальная платформа 400 кг
- Рундуки с обеих сторон
- Рундук для таилажа на 65л.
- Тендер Williams 280 (опция)

2 КОКПИТ

- Закрытые швартовые станции
- Диван с откидывающейся спинкой и хранилище на 2 700 л.
- Стол трансформируемый в зону для загара
- Ледогенератор
- Спасательный плот

3 НОСОВАЯ ЧАСТЬ

- Ложа для загара с откидывающейся спинкой
- Подстаканники с каждой стороны

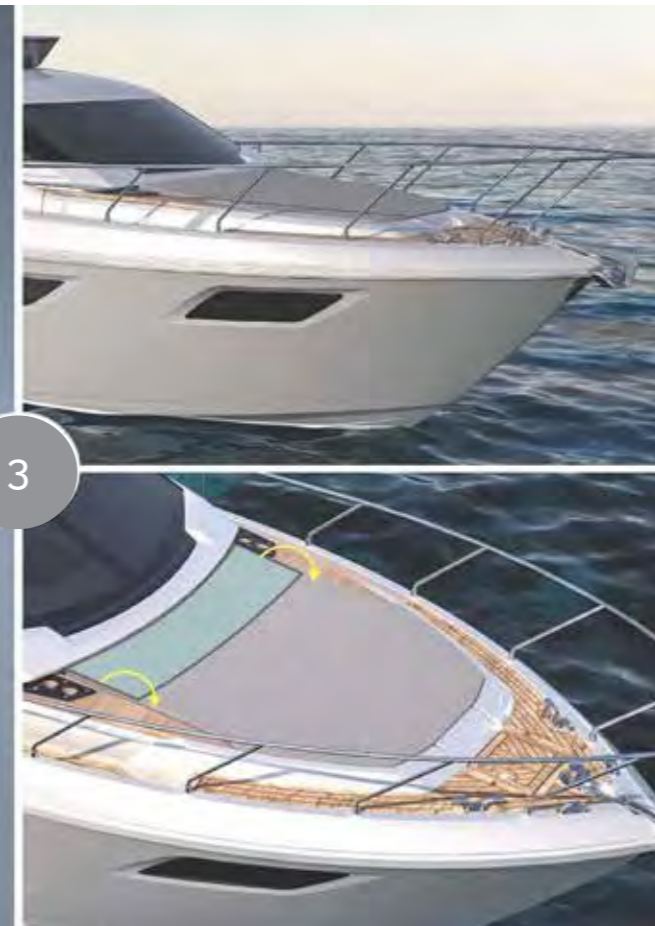
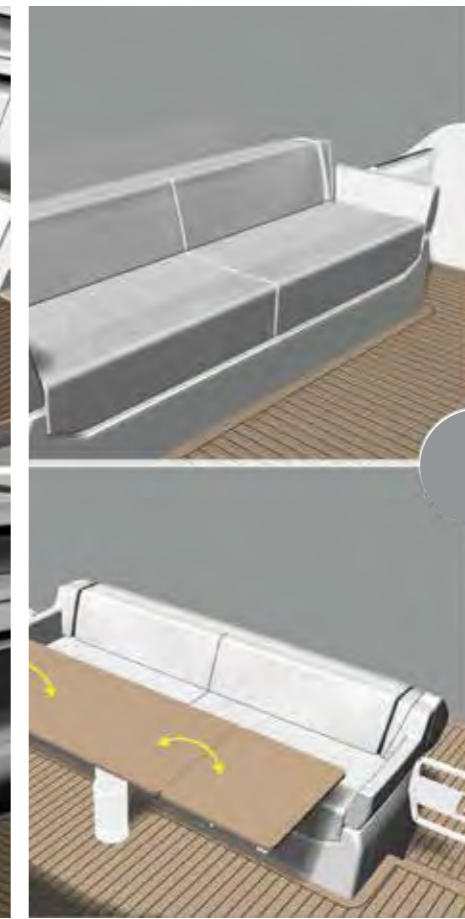
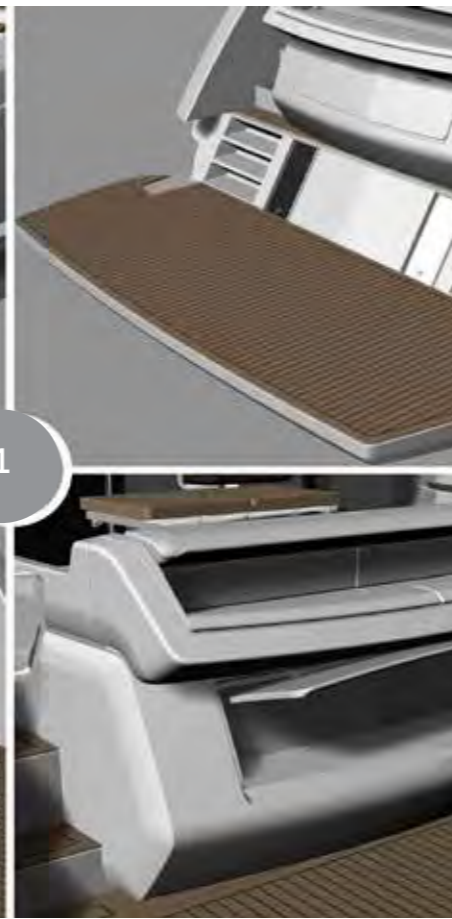
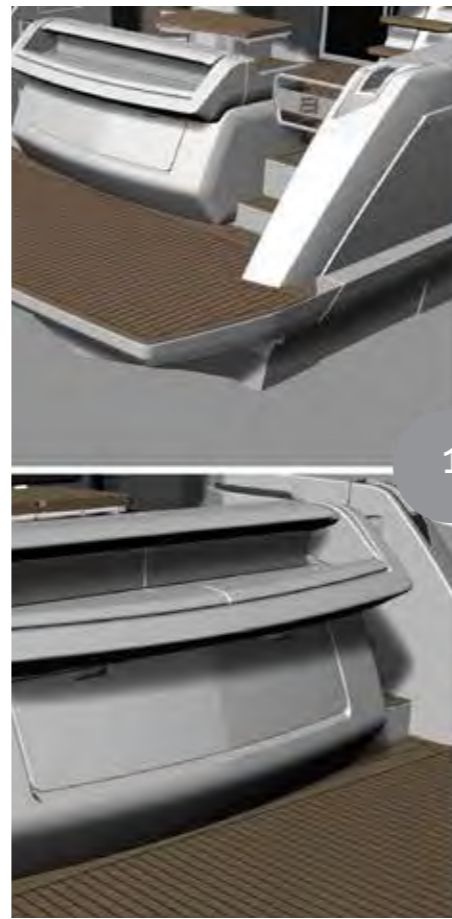

ГЛАВНАЯ ПАЛУБА



1 КУХНЯ

- Единое пространство с кокпитом
- Керамическая столешница кухни + холодильник 130 л. + морозильник 90 л. + шкафы и полки

2 САЛОН

- Новый интерьер в спокойной цветовой гамме.
- Диван на 8 человек
- Трансформируемый обеденный стол
- Телевизор 43"

3 ГЛАВНЫЙ ПОСТ УПРАВЛЕНИЯ

- Размер 950*850 мм
- Экраны: дисплей 1 x 9" (стандарт)
- Экраны: дисплеи 1 x 9" + 2 x 12" (опция)
- Встроенный рундук под креслом
- Подстаканники
- Открываемое окно



FERRETTI YACHTS
EXCLUSIVE DEALER



**PETREL GLOBAL SHIPS
& BOATS TRADING LLC**

Business Village-Block B 3d Floor, office
309-310, 221 Al Maktoum Rd, Dubai, UAE
www.petrel-global.com, tel.: +971 52 821 6411

500

11



ГЛАВНЫЙ ПОСТ УПРАВЛЕНИЯ

SIMRAD + УПРАВЛЕНИЕ МОТОРАМИ CUMMINS

КОНФИГУРАЦИЯ

- Дисплеи 1 x 9" + 2 x 12"

СИСТЕМЫ МОНИТОРИНГА

- Управление основными функциями
- Интуитивный интерфейс
- Полная телеметрия всех показателей
- Оптимизированный софт

**ОТКРЫВАЕМОЕ ОКНО
НА ПОСТУ УПРАВЛЕНИЯ**

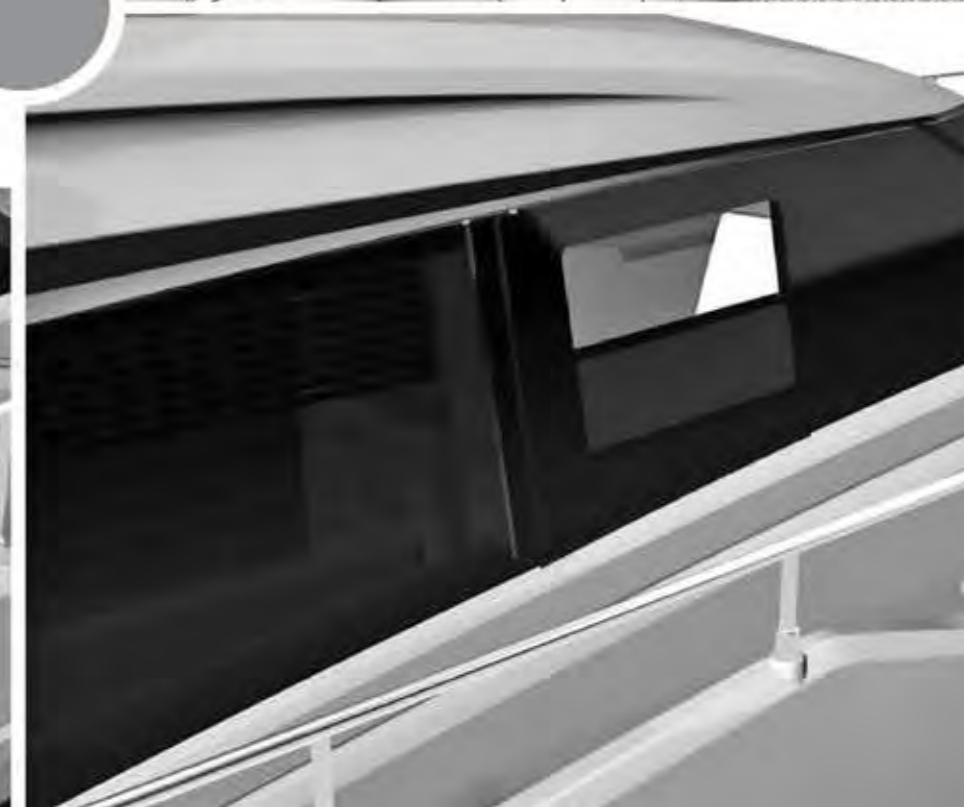

НИЖНЯЯ ПАЛУБА



1 МАСТЕР КАЮТА

- Каюта во всю ширину корпуса
- Ванная комната (душевая кабина 840*740мм)
- Гардеробные шкафы с каждой стороны
- Кровать queen size (2000*1600мм)
- Телевизор 43"

2 3-Х КАЮТНАЯ ПЛАНИРОВКА

- Гостевая каюта по правому борту с кроватями pullman
- Гостевая ванная комната с двойным проходом из VIP каюты и из коридора

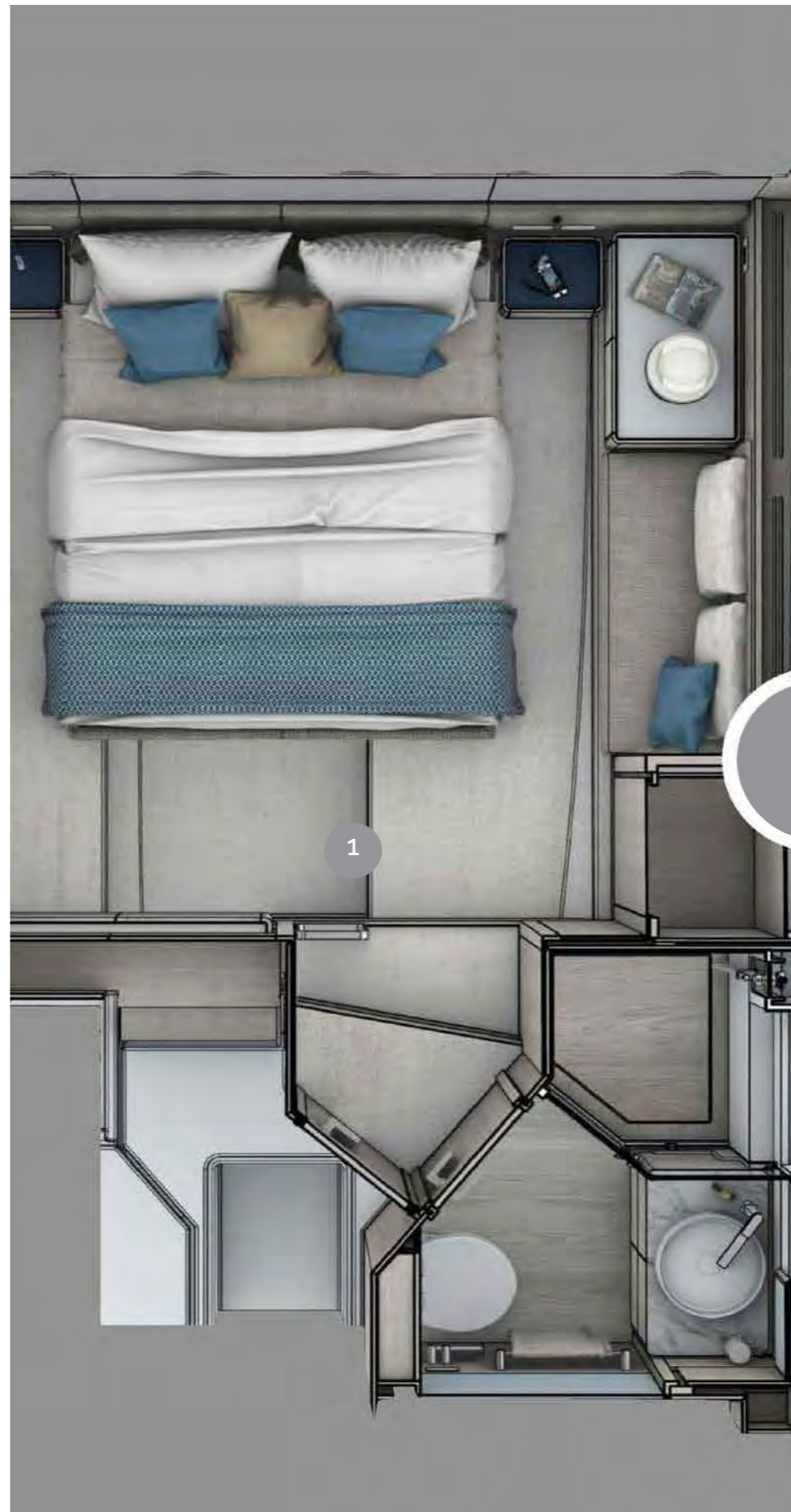

НИЖНЯЯ ПАЛУБА



1 VIP КАЮТА

Каюта во всю ширину корпуса

• Ванная комната и душевая кабина

• Гардеробные шкафы с каждой стороны

• Кровать queen size (2000*1600мм)

• Телевизор 32"

2 ГОСТЕВАЯ КАЮТА

• Гостевая каюта по правому борту с двухъярусными кроватями

3 ГОСТЕВАЯ ВАННАЯ КОМНАТА С ДВОЙНЫМ ПРОХОДОМ



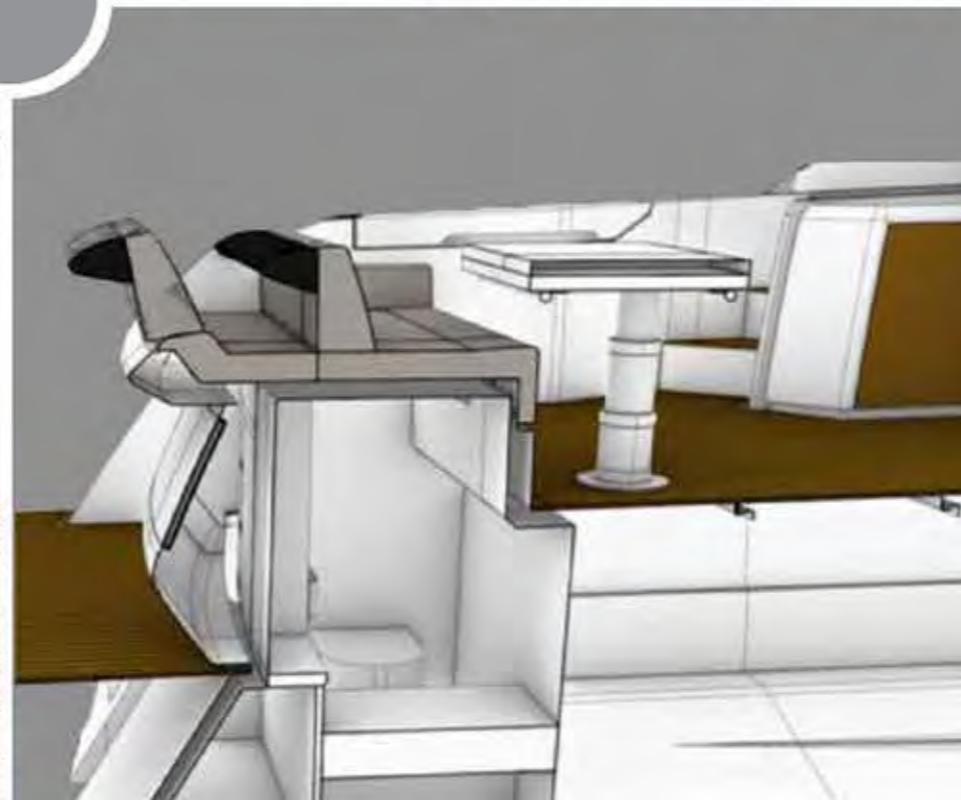
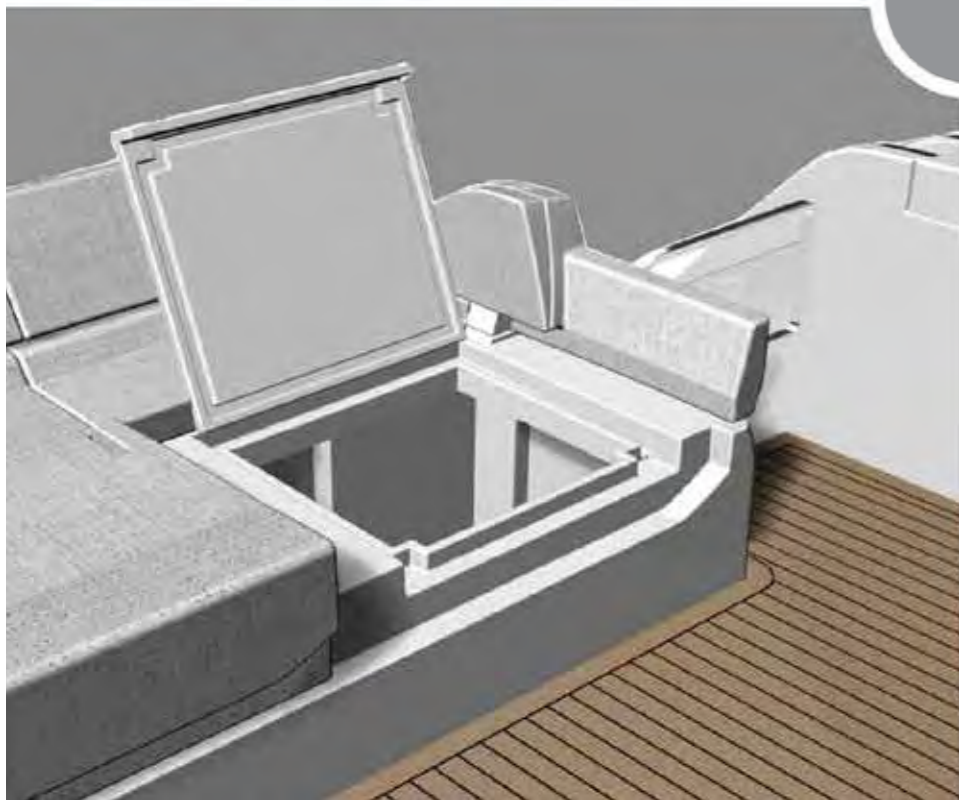

1 КАЮТА ЭКИПАЖА / КЛАДОВАЯ КОМНАТА

- Каюта экипажа
- Кровать с туалетом и душем
- Открываемый иллюминатор

ПЛАНИРОВКА
ВЕРХНЕЙ ПАЛУБЫ

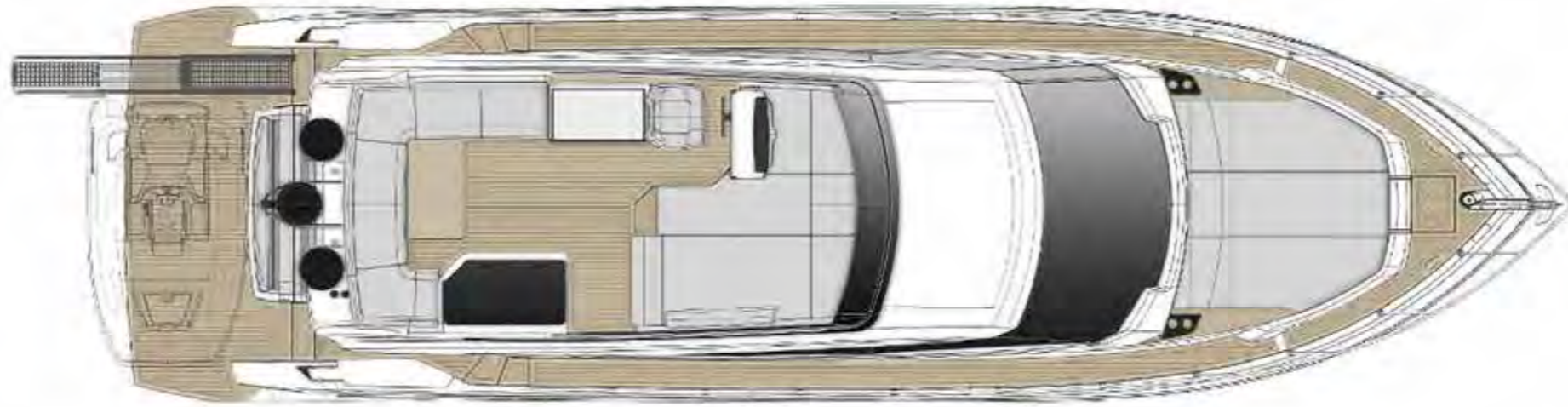

ПЛАНИРОВКА
ГЛАВНОЙ ПАЛУБЫ



ПЛАНИРОВКА
НИЖНЕЙ ПАЛУБЫ

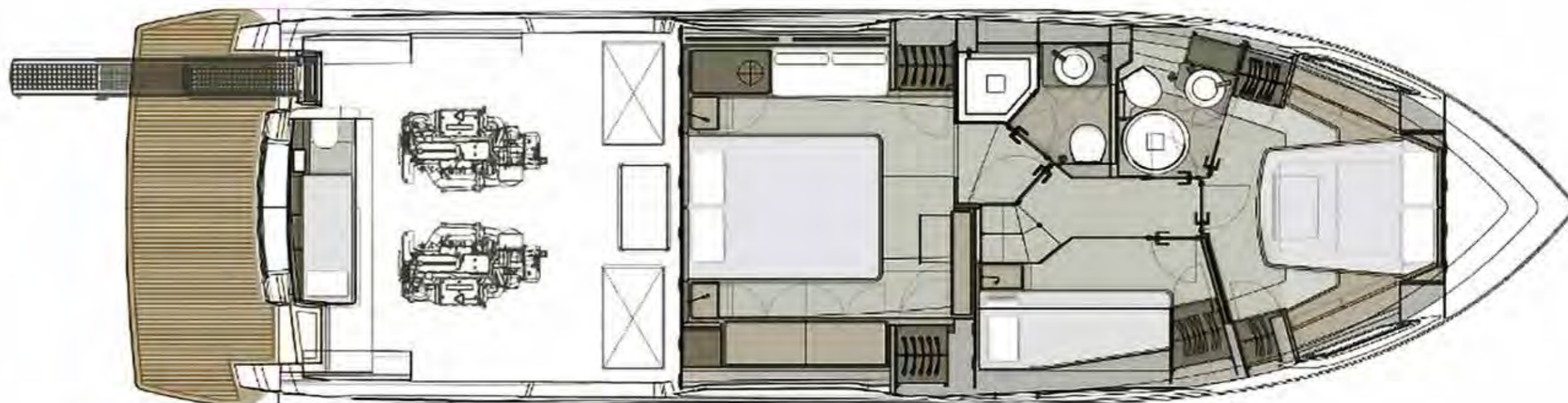





ОБЕДЕННАЯ ЗОНА



ГЛАВНЫЙ ПОСТ УПРАВЛЕНИЯ

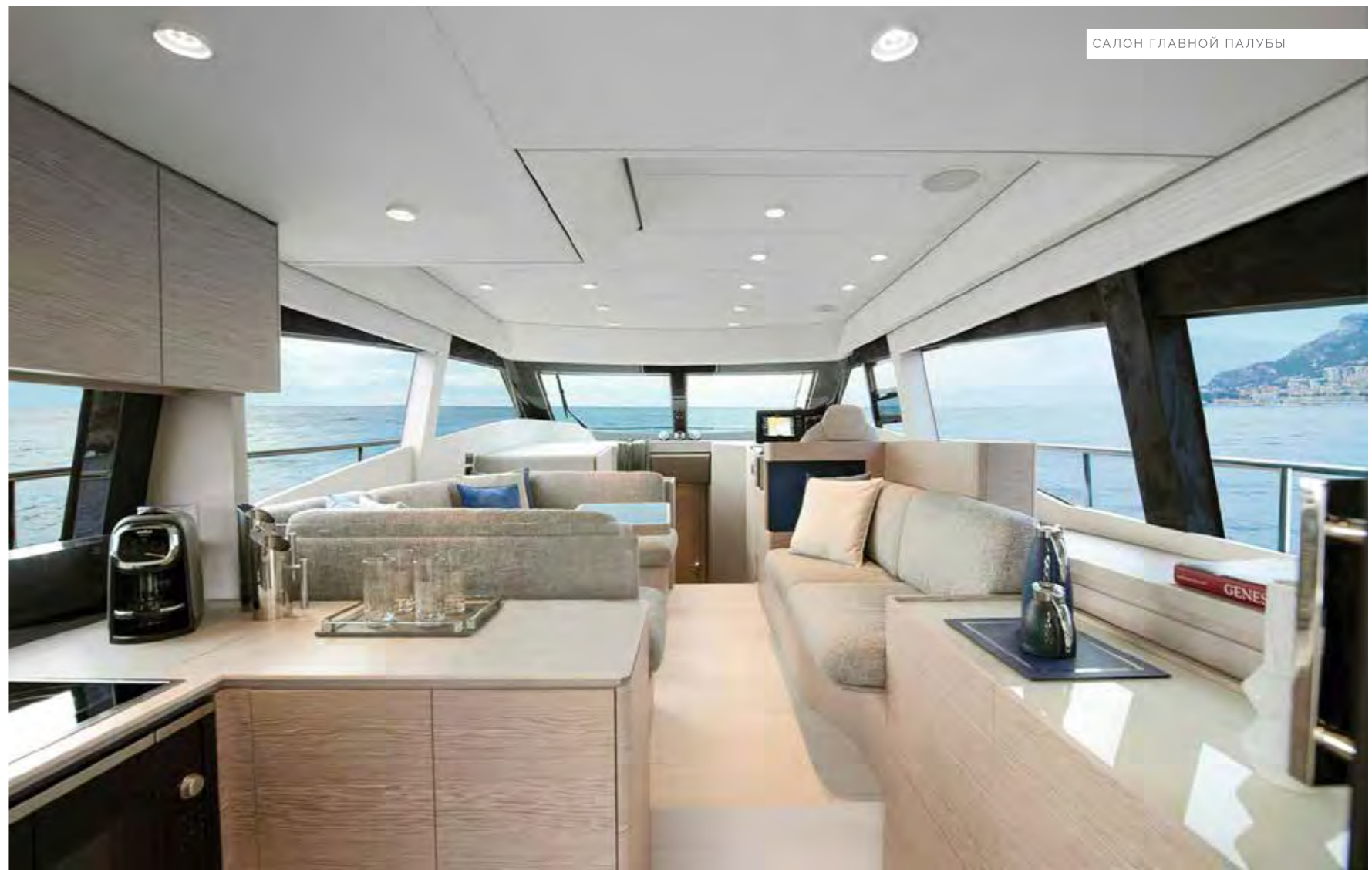

САЛОН ГЛАВНОЙ ПАЛУБЫ

МАСТЕР КАЮТА/НИЖНЯЯ ПАЛУБА

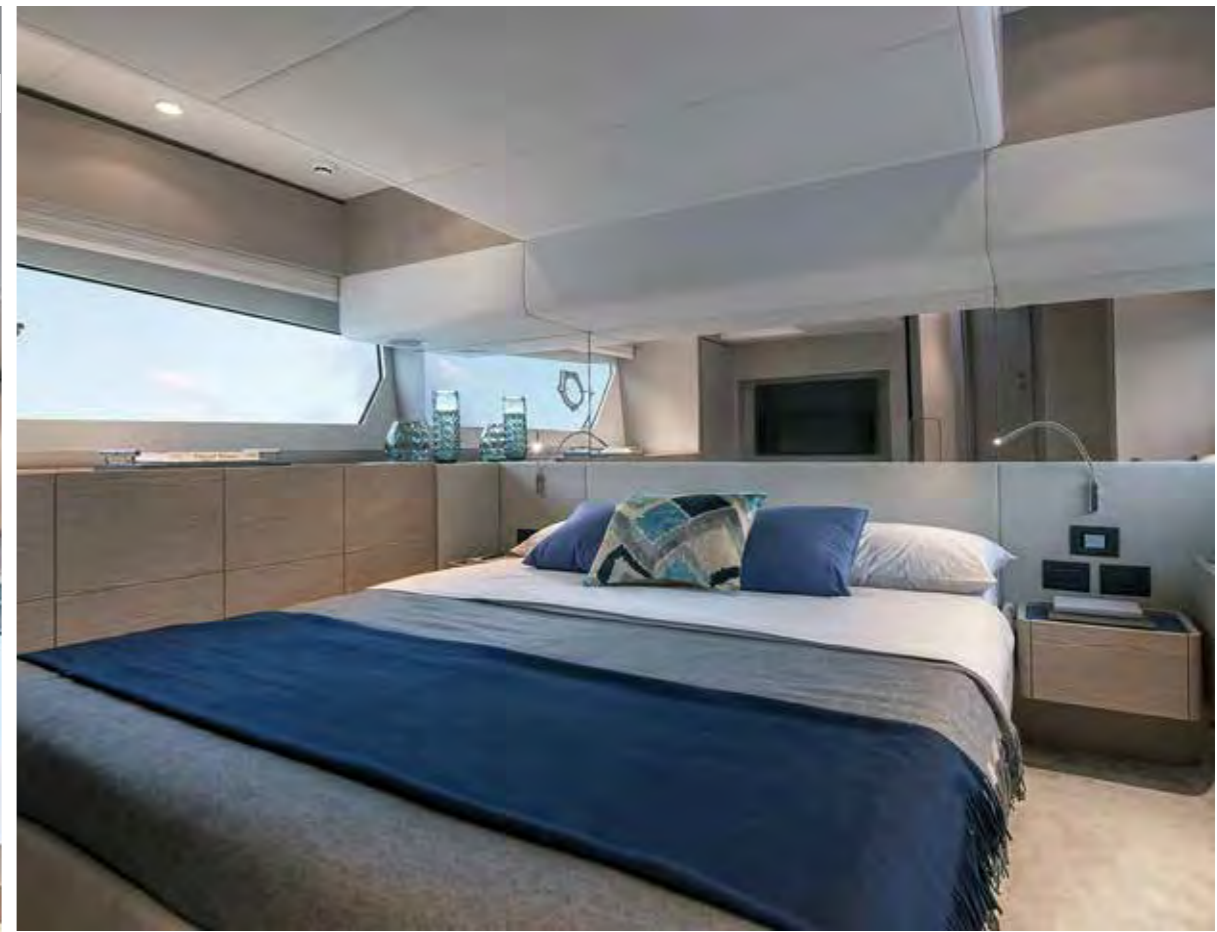

ГОСТЕВАЯ КАЮТА / НИЖНЯЯ ПАЛУБА



ВАННАЯ КОМНАТА / НИЖНЯЯ ПАЛУБА



ГОСТЕВАЯ КАЮТА / НИЖНЯЯ ПАЛУБА



ВАННАЯ КОМНАТА / НИЖНЯЯ ПАЛУБА



СПЕЦИФИКАЦИЯ

FERRETTI YACHTS 500#28



УСТАНОВЛЕННЫЕ ОПЦИИ

- 2 X МОТОРА CUMMINS QSB 6,7 (ДИЗЕЛЬ) - 550 Л.С.
- ЯКОРЬ ТИПА BRUCE 32 КГ, ВМЕСТО СТАНДАРТНОГО ЯКОРЯ 20 КГ
- ЯКОРНАЯ ЛЕБЕДКА С ЭЛЕКТРОПРИВОДОМ (МОЩНОСТЬ 1500 В), ВМЕСТО СТАНДАРТНОЙ 1000 В
- ОСВЕЩЕНИЕ: ПАКЕТ ПОДСВЕТКИ ВНЕШНИХ ЧАСТЕЙ ПАЛУБЫ
- ОСВЕЩЕНИЕ: ПРОЖЕКТОРЫ ПОДВОДНОЙ ПОДСВЕТКИ
- НАНЕСЕНИЕ СОСТАВА ДЛЯ ЗАЩИТЫ КОРПУСА ОТ ОБРАСТАНИЯ ВОДОРΟΣЛЯМИ
- РАЗЪЕМ ДЛЯ ПОДАЧИ ПРЕСНОЙ ВОДЫ С ПРИЧАЛА
- КУПАЛЬНАЯ ПЛАТФОРМА С ТИКОВОЙ ОТДЕЛКОЙ
- ТИКОВАЯ ОТДЕЛКА БОКОВЫХ ПРОХОДОВ
- БИМИНИ ТОП С КАРКАСОМ ИЗ НЕРЖАВЕЮЩЕЙ СТАЛИ НА ФЛАЙБРИДЖЕ (С LED ПОДСВЕТКОЙ)
- ЭЛЕКТРИЧЕСКАЯ ВАРОЧНАЯ ПАНЕЛЬ НА ФЛАЙБРИДЖЕ
- ХОЛОДИЛЬНИК НА ФЛАЙБРИДЖЕ
- ЗАЩИТНЫЕ КРЫШКИ ДЛЯ ШВАРТОВЫХ СТАНЦИЙ В КОКПИТЕ
- ЛЕДОГЕНЕРАТОР
- ТИКОВЫЙ СТОЛ, ТРАНСФОРМИРУЕМЫЙ В ЛОЖУ ДЛЯ ЗАГАРА
- ПАКЕТ ПОДСВЕТКИ ВНУТРЕННИХ ПОМЕЩЕНИЙ
- ПОСУДОМОЕЧНАЯ МАШИНА ДЛЯ КОМПЛЕКТА ПОСУДЫ НА 6 ПЕРСОН
- ЦИФРОВОЙ СЧЕТЧИК ДЛИНЫ ЦЕПИ – 2 ШТУКИ
- ДЖОЙСТИК УПРАВЛЕНИЯ ДЛЯ МАНЕВРИРОВАНИЯ (УСТАНОВКА НА 2 ПОСТА УПРАВЛЕНИЯ)
- ДОПОЛНИТЕЛЬНАЯ КАЮТА ДЛЯ ЭКИПАЖА С ТУАЛЕТОМ И РАКОВИНОЙ
- ПРОТИВОМОСКИТНЫЕ СЕТКИ: КОМПЛЕКТ
- ТРОПИЧЕСКИЙ КОНДИЦИОНЕР (САЛОН+КАЮТЫ+КАЮТЫ ЭКИПАЖА)
- ГЕНЕРАТОР MASE 15 КВТ, ВМЕСТО СТАНДАРТНОГО 6 КВТ
- АПГРЕЙД ГЕНЕРАТОРА ФИЛЬТРАМИ RACOR И СЕПАРАТОРОМ ДЫМА
- ИНВЕРТОР/ЗАРЯДНОЕ УСТРОЙСТВО: MASTERVOLT MASS COMBI 24V 2.5 KW 60A
- РОЗЕТКИ НЕМЕЦКОГО ТИПА SCHUKO НА ВСЕЙ ЯХТЕ - ВМЕСТО СТАНДАРТНЫХ
- ПОДГОТОВКА ПОД УСТАНОВКУ ОПРЕСНИТЕЛЯ
- ЭЛЕКТРОГИДРАВЛИЧЕСКИЙ ТЕЛЕСКОПИЧЕСКИЙ ТРАП
- ОПУСКАЕМАЯ КУПАЛЬНАЯ ПЛАТФОРМА
- КРЕПЛЕНИЕ И УСТАНОВКА ТЕНДЕРА
- ТЕНДЕР: WILLIAMS 285, ВКЛЮЧАЯ УСТАНОВКУ
- АПГРЕЙД РАДАРА/ПЛОТТЕРА SIMRAD НА ГЛАВНОМ ПОСТУ УПРАВЛЕНИЯ И ФЛАЙБРИДЖЕ
- СТАБИЛИЗАТОРЫ КАЧКИ: SEAKEEPER
- ПОДГОТОВКА ПОД ПОДКЛЮЧЕНИЕ СПУТНИКОВОГО ТВ В КАЮТАХ
- МЕХАНИЗМ ПОДЪЕМА ТВ 43" С ЭЛЕКТРОПРИВОДОМ
- ТЕЛЕВИЗОР 43" В САЛОНЕ
- ДЕРЕВЯННЫЙ ПОЛ НА ГЛАВНОЙ ПАЛУБЕ (АМЕРИКАНСКИЙ ОРЕХ)
- МЕБЕЛЬНЫЕ СТОЛЕШНИЦЫ/ВСТАВКИ В САЛОНЕ/КРЕСЛО КАПИТАНА - МАТЕРИАЛ VOYAGER PAPYRUS
- ДИВАН В САЛОНЕ - МАТЕРИАЛ AURIM EXCLUSIVE (COL 400)
- ДИВАН В МАСТЕР-КАЮТЕ - МАТЕРИАЛ AURIM EXCLUSIVE (COL 400)
- УЛИЧНЫЕ ДИВАНЫ МАТЕРИАЛ - OLYMPUS LIGHT CANDIDO
- КОБЕР



СМОТРЕТЬ ВИДЕОКЛИП О ЯХТЕ:



YouTube



